

alca

Сифони
за баня

alca

www.alcadrain.bg

Съдържание

12-25

Линейни сифони от неръждаема стомана Alca

Внася революционни решения както в почистването, така и в количеството на водния поток.



22-25

Сифони с двустранна решетка

Основа за сифон, двустранна решетка и сифонно тяло в една опаковка.

Вече познавате традиционните сифони от неръждаема стомана като "Fit and Go", които вече се предлагат и в пластмасова версия с двустранна решетка (APZ19, APZ19BLACK, APZ20).



8-11

Решетки за линейни подови сифони

Те са изработени от висококачествени материали, които подчертават иновативния и модерен дизайн.



26-35

Пластмасови сифони Alca

Те са лесни за почистване и са изработени от материали устойчиви на ниски температури и третиране с химикали. Тези популярни пластмасови сифони вече се предлагат и с двустранна решетка.



Заедно създаваме място, където може да се заредите с енергия отново

Нека го опростим

На нашия уебсайт добавихме конфигуратор за подови отводнителни, който значително ще улесни ориентацията в широкото портфолио на Alca подови сифони. Можете бързо да намерите подовия отводнител подходящ за вашата баня, като изберете елементите в конфигуратора според вашите предпочитания.



Онлайн конфигуратор
www.alcadrain.bg/konfigurator-zlabu



Предимства на сифоните Alca	6-7
Решетки Alca	8-11
Линейни сифони Alca	12-35
Линейни сифони APZ1, APZ4, APZ1BLACK, APZ6, APZ16	12-17
Линейен подов сифон APZ15	18-19
Отводнителна система APZ5	20-21
Линейни сифони APZ13, APZ23	22-25
Пластмасови линейни сифони	26-35
Пластмасови линейни сифони с ръб от неръждаема стомана	34-35
Подови сифони от неръждаема стомана	36-37
Спецификации на сифоните Alca	38-39
Преглед на подови сифони Alca	40-49
Линейен сифон от неръждаема стомана за перфорирани решетки	40
Линейни сифони от неръждаема стомана за плътни решетки	41
Линейен подов сифон от неръждаема стомана APZ13, APZ23	42-43
Отводнителна система APZ5 и система Antivandal	44
Подови сифони от неръждаема стомана	45
Пластмасови линейни сифони	46-49
Alca Group	50-51

25 години ОПИТ

Вече 25 години произвеждаме пълен асортимент сифони. Това е четвърт век развитие и усъвършенстване на производствените процеси и самите продукти. Ето защо ние можем да ви предложим високо качество с изпитана във времето гордост и увереност, която в нашите продукти е естествено съчетана с вечен, но и модерен дизайн. Удължената гаранция от 25 години за сифони от неръждаема стомана е доказателство, че сме наистина убедени в качеството на нашите продукти.



APZ1 + решетка PURE

Линеен сифон от неръждаема стомана с перфорирана решетка

25 години гаранция

Сифонът в банята е основата на модерната баня

Заложете на сигурно
и изберете надежден
сифон Alca.

Висок дебит
(до 68 л/мин)

Напълно
почистващ
се сифон

Ниска
инсталационна
височина
(55 мм)

Голям избор
на решетки



APZ16 Wall + решетка DESIGN

Линейен сифон с ръб за
плътни решетки и фиксиран
вертикален фланец към
стената

APZ901M/1000

Завършваща лайсна от
неръждаема стомана за
наклонени подове.
Предлага се във варианти
за монтаж: лява, дясна
и двустранна
Поръчайте заедно с линейния
сифон.

25 години гаранция

РЕШЕТКИ ЗА ЛИНЕЙНИ СИФОНИ

Красотата има много форми



APZ6 Professional + решетка POSH

Линейен подов сифон от
неръждаема стомана
с ръб и плътна решетка

25 години гаранция

Решетки за линейни сифони Alca

ПЕРФОРИРАНИ РЕШЕТКИ	LINE неръждаема стомана-мат	PURE неръждаема стомана-мат	PURE BLACK черен мат	BUBBLE неръждаема стомана-мат	HOPE неръждаема стомана-мат	DREAM неръждаема стомана-мат	CUBE неръждаема стомана-мат	CODE неръждаема стомана-мат	ZIP неръждаема стомана-мат	APZ9 неръждаема стомана-мат	APZ10 неръждаема стомана-мат	APZ10BLACK черен мат	APZ10BLACK- BRASS месинг
ПЕРФОРИРАНИ РЕШЕТКИ													
НЕРЪЖДАЕМА СТОМАНА	APZ1 APZ101 APZ1001 APZ1101 APZ4 APZ104 APZ1004 APZ1104 APZ2001	APZ1 APZ101 APZ1001 APZ1101 APZ4 APZ104 APZ1004 APZ1104 APZ2001	APZ1BLACK	APZ1 APZ101 APZ1001 APZ1101 APZ4 APZ104 APZ1004 APZ1104 APZ2001 APZ11 APZ111	APZ1 APZ101 APZ1001 APZ1101 APZ4 APZ104 APZ1004 APZ1104 APZ2001	APZ1 APZ101 APZ1001 APZ1101 APZ4 APZ104 APZ1004 APZ1104 APZ2001	APZ1 APZ101 APZ1001 APZ1101 APZ4 APZ104 APZ1004 APZ1104 APZ2001	APZ13 APZ23	APZ13 APZ23				
ПЛАСТМАСА	APZ12 APZ2012	APZ12 APZ2012		APZ12 APZ2012	APZ12 APZ2012	APZ12 APZ2012	APZ12 APZ2012			APZ9	APZ10 APZ30	APZ10BLACK	APZ10BLACK- BRASS

ПРИЗМАТИЧНИ РЕШЕТКИ	GAP неръждаема стомана-мат	STREAM неръждаема стомана-мат	GL1200 стъкло-бяло	GL1204 стъкло-черно	DESIGN неръждаема стомана-мат	POSH неръждаема стомана-мат	DESIGN-ANTIC античен-бронз	FLOOR TILE решетка за вграждане на фаянсови плочки	APZ15 решетка за вграждане на фаянсови плочки	OPTION DOUBLE APZ19/APZ20 неръждаема стомана-мат/ решетка за вграждане на плочки	APZ19BLACK черен мат/ решетка за вграждане на плочки	APZ5-SHADE неръждаема стомана-мат	APZ5-TWIN решетка за вграждане на фаянсови плочки	LIFE неръждаема стомана-мат	TIME неръждаема стомана-мат	GRACE неръждаема стомана-мат
ПРИЗМАТИЧНИ РЕШЕТКИ																
ПРИЗМАТИЧНИ РЕШЕТКИ	APZ6 APZ1006 APZ1106 APZ16 APZ116 APZ1016 APZ1116	APZ13 APZ23	APZ6 APZ106 APZ1006 APZ1106 APZ16 APZ116 APZ1016 APZ1116	APZ6 APZ106 APZ1006 APZ1106 APZ16 APZ116 APZ1016 APZ1116	DESIGN APZ6 APZ106 APZ1006 APZ1106 APZ16 APZ116 APZ1016 APZ1116	APZ6 APZ106 APZ1006 APZ1106 APZ16 APZ116 APZ1016 APZ1116	APZ6 APZ106 APZ1006 APZ1106 APZ16 APZ116 APZ1016 APZ1116	FLOOR APZ6 APZ106 APZ1006 APZ1106 APZ16 APZ116 APZ1016 APZ1116	APZ15 APZ115	DOUBLE APZ13 Fit and Go APZ23 Fit and Go Wall	APZ19BLACK	APZ5-SHADE	APZ5-TWIN			ARZ1
ПЛАСТМАСА								TILE APZ12 APZ2012		OPTION APZ12 APZ2012						

Почти безкрайна палитра от ВЪЗМОЖНОСТИ

Широка гама от решетки

Дали ще оставите решетката да се откроява или сте любител на минимализма и искате решетката да бъде визуално свързана с пода ви, то това зависи от вас. Ние предлагаме богат избор от привлекателни решетки в различни дизайни и материали. Оставете се на вдъхновението.

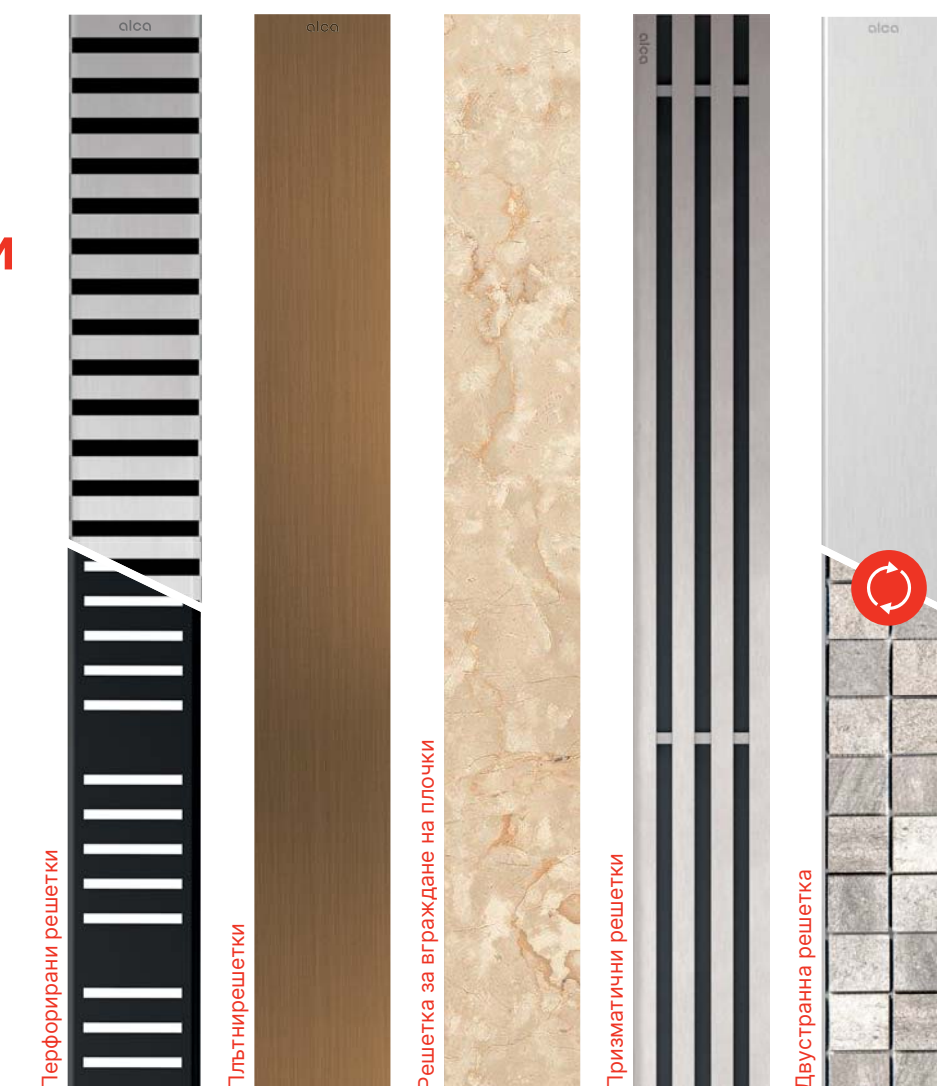

Перфорирани решетки

Перфорираните решетки Alca са базирани на интересни вариации от геометрични фигури, така че лесно може да изберете подходящата според вашия вкус. Предлагат се във висококачествен гланц или матово покритие. Стандартната версия е изработена от неръждаема стомана с възможност за дори по- висока степен на агресивна употреба в среда като басейни и публични места.

Плътни решетки

Основата на решетката се състои от U-профил, изработен от неръждаема стомана. На този U-профил поставяме масивна плоча от неръждаема стомана, закалено стъкло, месинг или изкуствен камък. С тази широка гама от налични опции за повърхности, плътната решетка Alca се превръща в бижу на вашата баня.

Решетки за вграждане на фаянсови плочки

Решетките от неръждаема стомана са с гапава повърхност, която е предназначена за по- лесно монтиране на плочки или водоустойчиво дърво.

Решетка без ръб за вграждане на фаянсови плочки

Представяме новата решетка от неръждаема стомана без ръб за вграждане на фаянсови плочки APZ15. Същността на този вид решетка е да се слее напълно с пода във вашата баня

Призматична решетка

Тази твърда призматична решетка от неръждаема стомана предлага нова алтернатива. Характерния дизайн се откроява от стандартите, за да се превърне в истинско бижу във вашата баня.

Двустранина решетка

Решетката DOUBLE дава възможност за избор – плътна решетка от неръждаема стомана в дизайна или обрънете решетката и поставете фаянсова плочка. Може да вземете окончателното решение дори и след монтажа на линейния сифон без никакви допълнителни строителни модификации. Двустранината решетка предлага и двете версии в едно.

ЛИНЕЕН ПОДОВ СИФОН
ЗА ПЕРФОРИРАНА РЕШЕТКА

Любимият линеен сифон



APZ1 + решетка LINE

Линеен сифон от неръждаема стомана с перфорирана решетка

Варианти на линейни сифони от неръждаема стомана за перфорирани решетки

APZ1
APZ101 Low
APZ1001
APZ1101 Low
APZ4 Flexible
APZ104 Flexible Low
APZ1004 Flexible
APZ1104 Flexible Low
APZ2001

→ виж стр. 40

60 литри/мин

25 години гаранция



Онлайн конфигуратор
www.alcadrain.bg/konfigurator-zlabu

alca

Надежден избор.
Отговаря на
ВСИЧКИ ВАШИ
ИЗИСКВАНИЯ

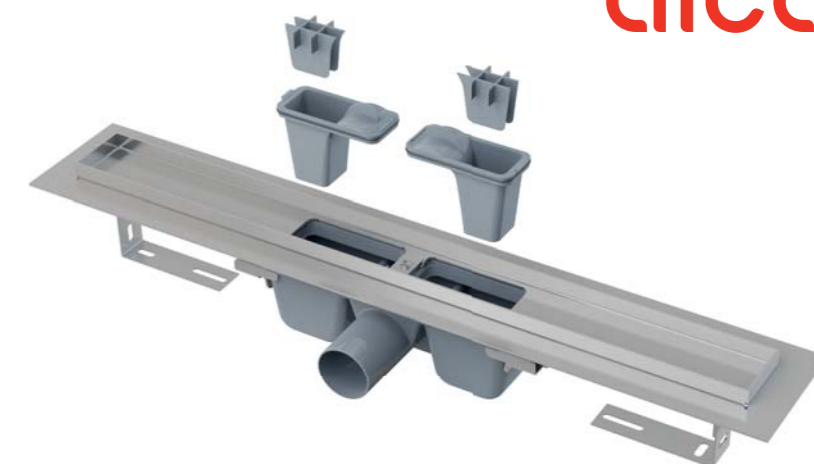

Линеен сифон APZ1 за перфорирани решетки

Нашите дизайнери са разработили подовите сифони Alca в различни видове позволяващи перфектно вписване в различните стилове на баня. Предоставяйки още повече индивидуалност на своите собственици. Линейния сифон от неръждаема стомана Alca използва две изпускателни камери за оттичане с подвижни клапи. Лесно за почистване. Най-ниската монтажна височина за подов сифон Alca е от 55 мм (APZ101 Low) до 85 мм (APZ1). Височината от 55 мм е подходяща за ремонти и реконструкции. Височината от 85 мм е идеална за ново строителство.

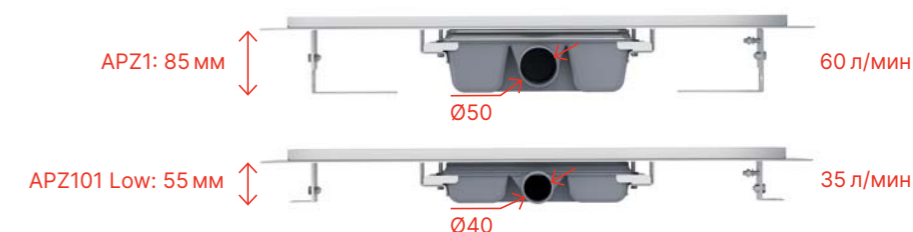

Пример за перфорирана решетка

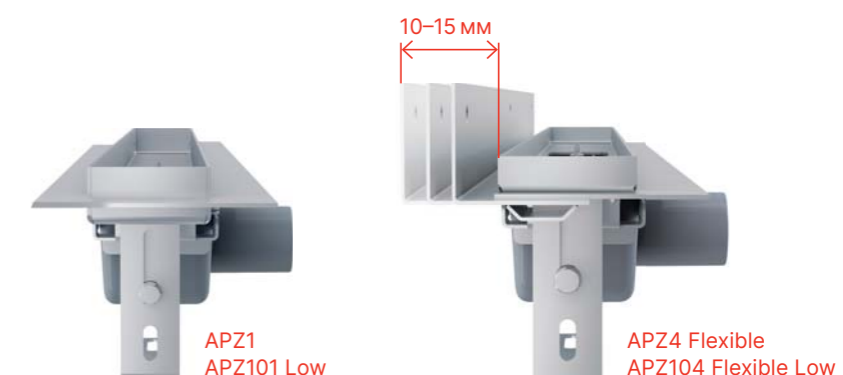

Вариант за стената APZ4 Flexible

Линейните сифони APZ4, APZ104 Low, APZ1004 и APZ1104 Low са проектирани да се монтират плътно към стената в банята. Вертикалният водоустойчив фланец може да се регулира така, че да е съвместим със стенни фаянсови плочки с дебелина 6–12 мм. Това елиминира необходимостта от компенсиране на всякакви разлики в дебелината на плочките с лепило. За разлика от другите линейни сифони, Flexible е прикрепен към стената с помощта на вертикален фланец. След това се покрива с хидроизолационна лента и се поставят фаянсовите плочки. Това гарантира по-висок клас хидроизолация. Завършването на пода към стената също е по-лесно, се proto nemusí vyrovnávat vrstvou lepidla.



APZ4 Flexible + решетка BUBLE

Линеен сифон от неръждаема стомана с регулируем фланец за стената с перфорирана решетка

ЛИНЕЕН ПОДОВ СИФОН
ЗА ПЕРФОРИРАНА РЕШЕТКА BLACK-MATT

Pure black



APZ1BLACK + решетка PURE BLACK

Линеен сифон от неръждаема стомана в черно матово покритие с перфорирана решетка

Варианти от неръждаема стомана на линейни сифони черен- мат

APZ1BLACK
APZ101BLACK Low

→ виж стр. 40



Онлайн конфигуратор
www.alcadrain.bg/konfigurator-zlabu

alca

Черен мат. Ще подчертае новия вид на банята ви

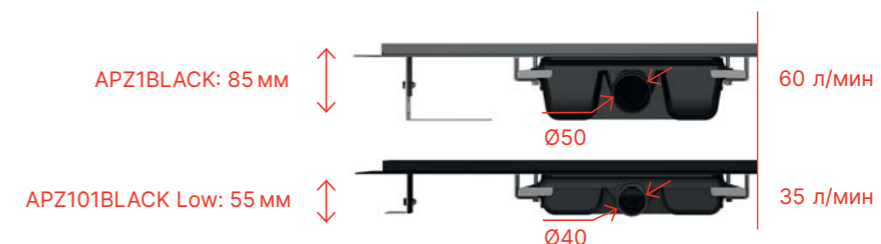

Пълна черно матова програма

Програмата Черен мат включва редица други продукти:

- Бутони (M278, M578, M678, M778, M778-5, M1878, M1878-7, M1978, M1978-7, FUN-BLACK, TURN-BLACK, MOON-BLACK)
- Сифони за вана (A55BLACK, A507BLACK, A564BLACK)
- Сифони за под душово корито (A465BLACK-50, A49BLACK)
- Сифони за мивки (A400BLACK, A4320BLACK, A4000BLACK, A4000BLACK)
- Сифони за умивалник (A392BLACK, A396BLACK)
- Ъглов кран (ARV001-BLACK, ARV003-BLACK)
- Пластмасови сифони (APZ10BLACK, APZ19BLACK)
- Подови сифони (APV31BLACK, APV32BLACK)

www.alcadrain.bg/black-matt-programa



Безкрайни ВЪЗМОЖНОСТИ

↑
**Довършителна
ласйна от неръж-
даема стомана за
наклонени подове**

Предлага се във версии
за монтаж: лява, дясна
и двустранна



**APZ6 Professional
+ решетка GL1200
+ APZ903M/1200**

Линеен сифон от неръждаема
стомана с плътна стъклена
решетка и ласйна от
неръждаема стомана за
наклонен под

**Варианти на линейни сифони
от неръждаема стомана за
плътни решетки**

APZ6 Professional
APZ106 Professional Low
APZ1006 Professional
APZ1106 Professional Low
APZ16 Wall
APZ116 Wall Low
APZ1016 Wall
APZ1116 Wall Low

→ виж стр. 41

25 години гаранция



Онлайн конфигуратор
www.alcadrain.bg/konfigurator-zlabu

alca

Избор от 7 решетки

Линеен сифон APZ6 за плътни решетки

Като алтернатива на перфорираните
решетки ние предлагаме широка гама
дизайни изработени от стъкло, здрава
неръждаема стомана или популярната
решетка за вграждане на плочки. Те са
предназначени за линейни сифони APZ6
и APZ16 Wall с фиксиран вертикален
фланец към стената.

Плътна решетка



Призматична решетка



стъклена решетка



Решетка за вграждане на плочки

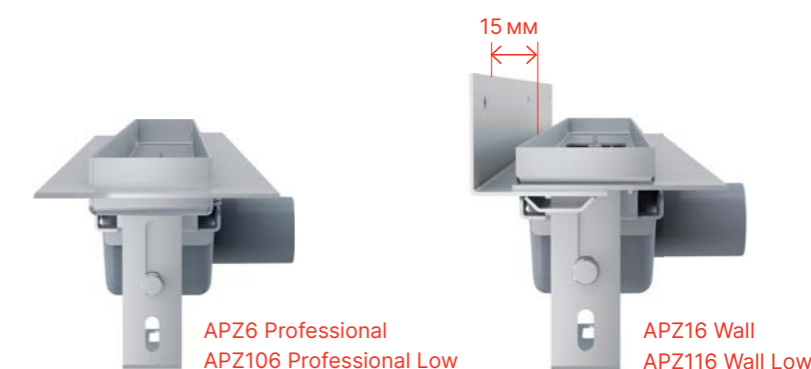
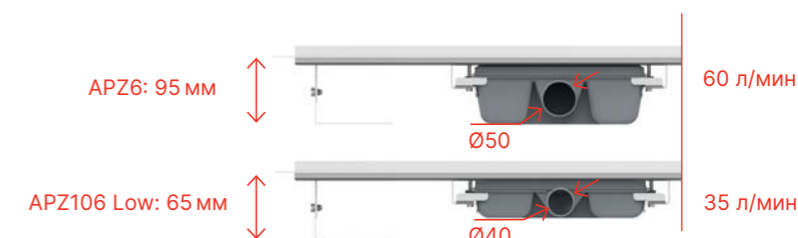

APZ6 Professional
APZ106 Professional Low

APZ16 Wall
APZ116 Wall Low



Варианти на APZ16 Wall

Линейния сифон APZ16 Wall съчетава
предимствата на линейния отводнител
APZ6 за плътни решетки и вертикален
фиксиран фланец към стената.

Вертикалният фланец с фиксирано
разстояние 15 мм от ръба на тялото на
сифона може да побере стенни плочки
с дебелина 6-12 мм.



APZ16 Wall + решетка FLOOR

Линеен сифон от неръждаема стомана
с фиксиран фланец към стената с решетка за
вграждане на плочки

ЛИНЕЕН ПОДОВ СИФОН БЕЗ ВИДИМ РЪБ С РЕШЕТКА ЗА
ВГРАЖДАНЕ НА ПЛОЧКИ

Сливане в една повърхност

APZ15 Marble

Линеен подов сифон без
видим ръб с решетка за
вграждане на плочки

**Варианти на линейни сифони
от неръждаема стомана без
ръб**

APZ15 Marble
APZ115 Marble Low

→ виж стр. 41

25 години гаранция



Онлайн конфигурактор
www.alcadrain.bg/konfigurator-zlabu

alca

Сифон за баня с решетка без видими ръбове

Линен подов сифон без видим ръб с решетка за вграждане на плочки

Новото поколение линейни сифони
от неръждаема стомана APZ15
са проектирани специално за
инсталации насочени към дизайна.
Водата се изтича от двете страни
на плочката, оставяйки металния
сифон скрит под нея. Цялостното
покритеие не се прекъсва с ръба на
решетката.

Неограничена височина на настилка

Благодарение на факта, че подовия
сифон е без ръб, по никакъв начин
не сте ограничени при избора на
плочки. Може да имате повърхност
на всякаква височина. От ултра
тънки и широкоформатни плочки до
здрави плочи от естествен камък.

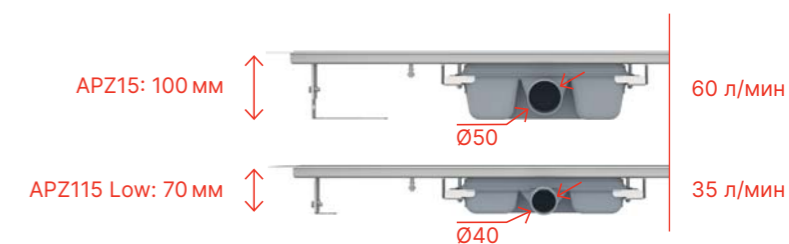
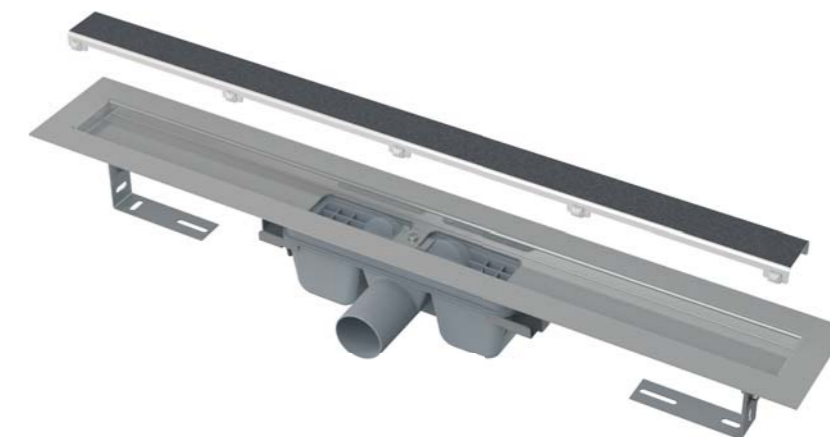

Чисти дизайнерски линии

Смятаме, че великите изобретения може да
не са помпозни. Всички сложни и комплексни
технически решения остават скрити
и всичко, което се вижда е естествено
и красиво. Решетката за вграждане на плочки
е брилянтна със своята семплост.

Възможност за нестандартни дължини

Размери до 2200 мм произведени от едно цяло.



Всичко в една опаковка



ОТВОДНИТЕЛНИ СИСТЕМИ
ЗА МОНТАЖ В СТЕНА

ЧИСТИ ЛИНИИ

APZ5 Spa + решетка SHADE

Отводнителни системи от неръждаема стомана за монтаж в стена с плътни решетки. Дълбочина за монтаж: 64 мм

Варианти на отводнителни системи

APZ5-SHADE Spa
APZ5-TWIN Spa
→ виж стр. 44

25 години гаранция



Онлайн конфигурактор
www.alcadrain.bg/konfigurator-zlabu

alca

Осветява пространството или се скрива перфектно

Отводнителни системи за монтаж в стена

Системата е особено подходяща за места с по-често използване като басейни, спа центрове и уелнес центрове. Решетката може да бъде избрана в гланц, матово покритие или да бъде с вградена плочка, която се съчетава перфектно с вашата баня. Водата се отича между ръба на плочките и решетката на сифона.

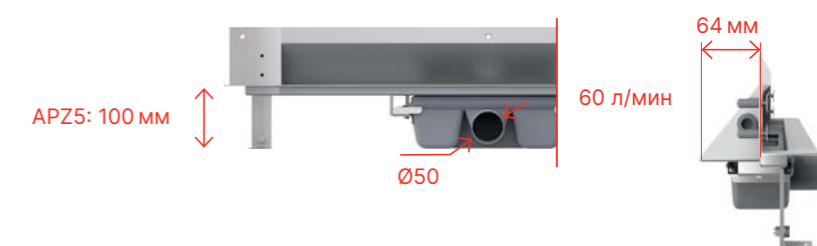

↓ APZ5-SHADE Spa
Решетка от неръждаема
стомана- матова



↓ APZ5-TWIN Spa
Решетка за вграждане
на плочки

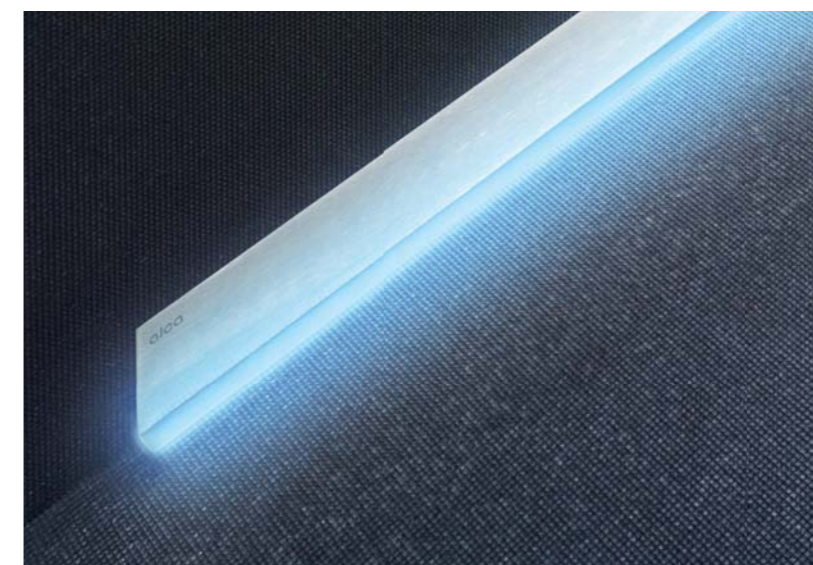

Предлага се в цветове: бяло, зелено, червено, дъга и синьо

Отводнителна система ALCA LIGHT с осветление

ALCA LIGHT е LED осветен линейен сифон APZ5 Spa. Той е с приятно приглушено осветление, което подобрява функционирането и дизайна на вашата баня.

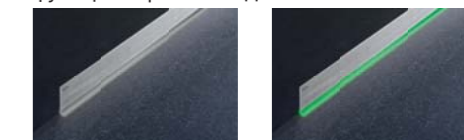

БЯЛО
AEZ120

ЗЕЛЕНО
AEZ122



ЧЕРВЕНО
AEZ123

RAINBOW (RGB)
AEZ124

Fit and Go

APZ13-DOUBLE9 Fit and Go + решетка DOUBLE

Линеен сифон от неръждаема стомана с двустранна решетка

25 години гаранция

Варианти сифони
APZ13-DOUBLE9 Fit and Go
APZ13 Modular
APZ23-DOUBLE9 Fit and Go
виж стр. 42-43

Онлайн конфигуратор
www.alcadrain.bg/konfigurator-zlabu

Една решетка предлагаща две възможности за използване

Линеен сифон APZ13-DOUBLE9 Fit and Go

Благодарение на двустранната решетка DOUBLE, която предлага избора на дизайн дори след направен монтаж. Може да изберете между плътна решетка от неръждаема стомана и решетка за вграждане на плочки.

Двустранна решетка



Всичко в една опаковка



APZ13-DOUBLE9-550,
650, 750, 850, 950

Изключително нисък сифон APZ13-DOUBLE6-650 54 мм

Нисък сифон: APZ13-DOUBLE9 81 мм

40 л/мин

Ø40

50 л/мин

Ø50



APZ13-DOUBLE6
Fit and Go



APZ13-DOUBLE9
Fit and Go



APZ23-DOUBLE9
Fit and Go Wall

Варианти на Wall APZ23-DOUBLE9 Fit and Go Wall

Наскоро добавихме вариант с фиксиран вертикален фланец за поставяне към стената.

Всичко в една опаковка



APZ23-DOUBLE9 Fit and Go Wall + решетка DOUBLE

Линеен сифон от неръждаема стомана към стената с двустранна решетка



alca

alca



← Регулируема височина на канала 60-80 мм

Индивидуално регулируемите анкерни крака осигуряват безпроблемна инсталация дори когато са изправени пред значителни неравности на настилната.



← Комбиниран хидрозатвор със SMART клапа

Новите комбинирани сифони APZ13 предпазват от неприятни миризми от канализацията дори след изсъхване на водата в сифона.

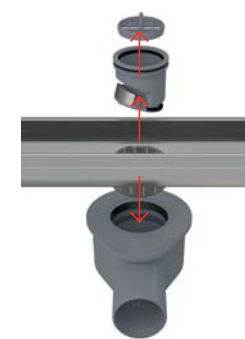

← Почистващ хидрозатвор

Хидрозатворът е снабден с отделение, което улавя косми и други отпадъци. Освен това отделението е лесно за премахване и почистване на хидрозатвора без използване на химикали. Премахването на отделението позволява използването на стандартни инструменти за почистване на запушени тръби.



← Конструирано от една цяла част с гладко покритие

Корпусът на линейния сифон Alca е прецизно заоблен и перфектно завършен използвайки най-новата технология, която е проектирана, разработена и изградена от инженерите на Alca. Благодарение на това сифоните са много приятни на допир и дори подобряват приятното изживяване от ежедневно вземане на душ. Формата, завършеността и дизайнът подобряват цялостното изживяване в банята.

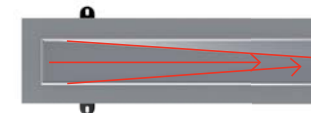

↑ Вътрешен наклон

Въведохме наклон към изтичането. Това гарантира максимален дебит на водата и улеснява ръчното почистване.



↑ Въртящ се клапан

Хоризонталният въртящ се клапан осигурява неограничени възможности за свързване на дренажната тръба във всички посоки. Освен това по време на инсталацията не се нуждаете от други допълнителни фитинги.



54 мм

81 мм

105 мм

Модулна система

Представяме ви APZ13 Modular и APZ23 Modular Wall. Комплектът се състои от три основни компонента, които са: тяло на сифон, клапан за миризми и решетка. Тялото на сифона е направено от една цяла част неръждаема стомана с вграден наклон и може да изберете три дължини – 750, 850 и 950 мм. Клапанът за миризми е въртящ и предлагаме три варианта на височина. Основната разлика е във височината на конструкцията и свързвания с нея дебит. Клапан с висока конструкция е с дебит на вода от 58 л/мин е идеален за нови сгради и навсякъде, където има достатъчно място. Ниският и свръх ниският профил са решения за места, където е необходимо да се спести място. Може да изберете между перфорирани, плътни, призматични или за вграждане на плочки решетки.

За повече информация вижте стр. 43

Истинският лукс е възможност на избор

Каква е истинската иновация? По принцип това е нещо, което ще опрости работата и ще допринесе за повече комфорт. Следваме точно това мото, когато разработваме дизайнните и технологиите на нашите продукти.

Радваме се, че благодарение на този подход някои от нашите продукти вече са станали бестселъри. Вярваме, че същата съдба очаква Fit and Go.

Има две основни предимства. Това е комплексно решение, което включва всичко необходимо. И като плюс ви остава избора на дизайн на решетката до последния момент, за да завършите външния вид на вашата баня.

ПЛАСТМАСОВ ЛИНЕЕН ПОДОВ СИФОН

Две в едно

new

APZ19 Simple

Пластмасов сифон с двустранна решетка

Варианти на пластмасови сифони

APZ19 Simple
APZ19BLACK Simple
APZ20 Simple
APZ12 Optimal

виж стр. 48-49

6 години гаранция



Онлайн конфигурактор
www.alcadrain.bg/konfigurator-zlabu

alca

Популярните линейни сифони вече с двустранна решетка

Още повече варианти

Двустранната решетка вече е включена и в следните пластмасови сифони:

APZ19 Simple (сиво сифонно тяло + двустранна решетка от неръждаема стомана). Заменя сифона APZ8 в продуктовата гама.

APZ19BLACK Simple (черно сифонно тяло + черна двустранна решетка от неръждаема стомана).

APZ20 Simple (черно сифонно тяло с ръб от неръждаема стомана + двустранна решетка от неръждаема стомана). Заменя сифона APZ18 в продуктовата гама.



Всичко в една опаковка



APZ19 Simple

APZ19: 62 мм \updownarrow 24 л/мин \updownarrow Ø40



Други варианти

Линейен сифон APZ19BLACK Simple

Базов модел от гамата пластмасови сифони в черен дизайн.



Всичко в една опаковка

Линейен сифон APZ20 Simple

Базов модел от гамата пластмасови сифони с ръб от неръждаема стомана.



Всичко в една опаковка

Вечно модерен из между сифоните за баня



APZ10 Simple

Линеен сифон с перфорирана решетка

Варианти на пластмасови сифони

- APZ9 Simple
- APZ10 Simple
- APZ10BLACK Simple
- APZ12 Optimal

виж стр. 46-49

6 години гаранция



Онлайн конфигуратор
www.alcadrain.bg/konfigurator-zlabu

alca

Всяко пространство заслужава функционално решение

Пластмасови линейни сифони

Изработени са от силно издръжлива пластмаса, която е устойчива на замръзване и химикали. Всички имат комбиниран хидрозатвор, който предпазва от проникване на миризми от канализацията дори след изсъхване на водата в него или двоен хидрозатвор с висок дебит на вода (APZ12). За по-лесно почистване сифонът може да бъде напълно разглобен до тръбата за мръсна вода.

Линейни сифони Simple APZ9 и APZ10

Основният модел пластмасови серии линейни сифони се отличава с ниска монтажна височина от 62 мм, което е особено подходящо за реконструкции и други ремонти, където има проблем с височината на пода.



APZ9 Simple
APZ10 Simple

APZ9 / APZ10: 62 мм
28 л/мин
Ø40



Решетка APZ9 Simple



Решетка APZ10 Simple



Всичко в една опаковка



Линеен сифон APZ12 Optimal

Подходящ е като бюджетно решение за проекти и други места, където се изисква да отговаря на различни стандарти. Той има вътрешен наклон, двоен хидрозатвор с лесно почистване и дебит до 63 л/мин. Гарантираме ви, че вашата баня няма да бъде наводнена дори ако имате огромен душ с голям дебит на вода. Решетките могат да бъдат перфорирани, плътни, за вграждане на плочки или за вграждане на водоустойчиво дърво. Решетките не са включени в опаковката.



APZ12 Optimal

APZ12: 85 мм
63 л/мин
Ø50

Решетки за APZ12 Optimal

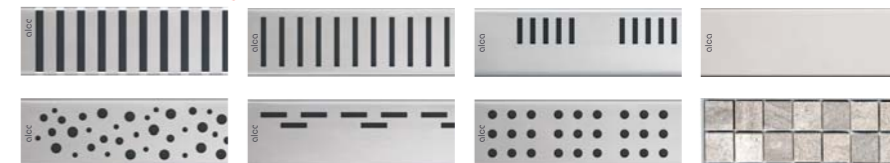

ЛИНЕЙНИ ПЛАСТМАСОВИ СИФОНИ С ФИКСИРАН
ВЕРТИКАЛЕН ФЛАНЕЦ КЪМ СТЕНАТА

Още повече ВЪЗМОЖНОСТИ



APZ30 Wall

Линейни пластмасови
сифони с фиксиран
вертикален фланец към
стената

виж стр. 46

6

години гаранция



Онлайн конфигурактор
www.alcadrain.bg/konfigurator-zlabu

alca

Бестселър дизайн в сифони за монтаж към стена

Пластмасов линейен сифон APZ30 Wall с фиксиран вертикален фланец към стената

Стандартният пластмасов линейен
сифон APZ10 Simple вече се предлага
с фиксиран фланец към стената –
APZ30 Wall. Изберете решението, което
най-добре отговаря на вашите нужди.



Всичко в една опаковка

APZ30 Wall: 62 мм



28 л/мин

Ø40



Предимства на монтирането на линейен подов сифон плътно до стената

Подов сифон, поставен до стената
ще осигури надеждно и дискретно
обслужване. Той ще позволи на вашата
настилка да се открие по-добре и да
подчертае елегантността на банята ви.
Нивелирането на пода само с един наклон
е допълнителен бонус.

За всички видове плочки

Вертикалният фланец с фиксирано
разстояние 16 мм от ръба на тялото на
сифона е съвместим със стенни плочки
с дебелина 6 мм.

Модерен и достъпен



APZ10BLACK-BRASS Simple

Линеен сифон от неръждаема стомана в черно матово покритие с перфорирана решетка

Варианти на черни пластмасови линейни сифони

APZ10BLACK Simple
APZ10BLACK-BRASS Simple
APZ19BLACK Simple
APZ20 Simple

виж стр. 47-48

6 години гаранция



Онлайн конфигурактор
www.alcadrain.bg/konfigurator-zlabu

alca

класически пластмасов линеен сифон в концепцията на нетрадиционен ВИД

Пластмасов линеен сифон APZ10BLACK

Вече може да освежите банята си с линеен сифон в черно-матово или месингово покритие. Устойчивата повърхностна обработка гарантира дълъг живот и лесна поддръжка.



APZ10BLACK Simple
APZ10BLACK-BRASS Simple



APZ19BLACK Simple



APZ10BLACK / APZ19BLACK: 62 mm

Ø40

28 л/мин (APZ10BLACK)

24 л/мин (APZ19BLACK)



Всичко в една опаковка



Решетка APZ10BLACK Simple



Решетка APZ10BLACK-BRASS Simple



Решетка APZ19BLACK Simple



Пълна черно матова програма

- Бутони
- Клапи и сифони
- Сифони за душ и клапани
- Сифони за мивка
- Сифони за умивалник
- Ъглови кранове
- Пластмасови линейни сифони
- Подови сифони

www.alcadrain.bg/black-matt-programa



ПЛАСТМАСОВ ЛИНЕЕН СИФОН С РЪБ ОТ
НЕРЪЖДАЕМА СТОМАНА

Обшивка от неръждаема стомата и двустранна решетка

alca

APZ20 Simple

Линеен сифон с ръб от
неръждаема стомана
и перфорирана решетка

6 години гаранция



Онлайн конфигурактор
www.alcadrain.bg/konfigurator-zlabu

alca

Икономичният вариант за перфектен външен вид

Пластмасови линейни сифони с ръб от неръждаема стомана

Оптималното съотношение качество-цена представлява икономично решение в сегмента на подовите сифони. Решетката и ръбът на пластмасовия сифон са изработени от висококачествена неръждаема стомана. Останалите пластмасови части на сифона и хидрозатвора остават скрити в пода.



Линеен сифон APZ20 Simple с ръб от неръждаема стомана

Поради ниската си монтажна височина от 62 мм, Пластмасовия отводнител APZ20 е особено подходящ за реконструкция на жилищни сгради. Изработен е от силно издръжлива пластмаса, която е устойчива на замръзване и химикали.

Решетка APZ20 Simple



Всичко в една опаковка



APZ20 Simple с ръб от неръждаема стомана + решетка APZ20 Simple

Линеен сифон с ръб от неръждаема стомана
и решетка APZ20 Simple

Издръжлива красота



APV110 + решетка MPV013

Много нисък подов сифон
от неръждаема стомана
с плътна решетка

**Варианти на подови сифони
от неръждаема стомана**

APV110
APV120
APV130

→ виж стр. 45

25 години гаранция



Онлайн конфигурактор
www.alcadrain.bg/konfigurator-zlabu

alca

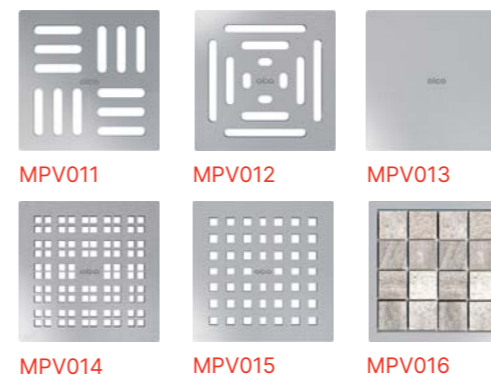

Врх в дизайна на подови сифони

Този нов модел отводнителна система е създаден като алтернатива на нашите класически сифони от неръждаема стомана. Той дава на клиентите още една интересна възможност за избор на сифон за банята, като същевременно запазва превъзходни технически характеристики и изключителен модерен дизайн. За тези, които предпочитат подови сифони или които по различни причини не могат да използват линейни отводнители, то тогава тези сифони от неръждаема стомана са точния избор.

**Комбинираната клапа за миризми
е включен в опаковката**



Три варианта за монтажна височина

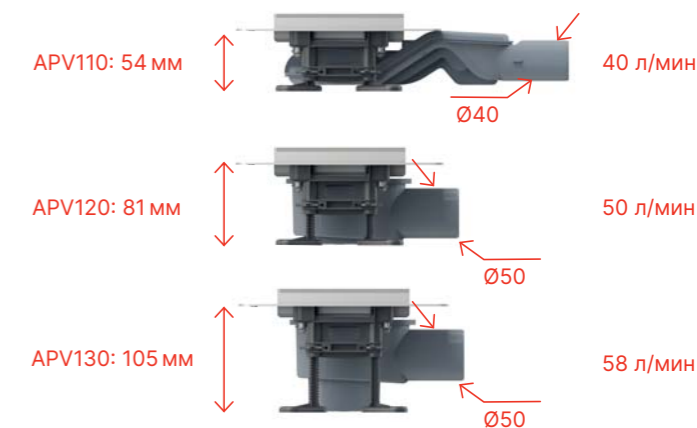

Подов сифон с двустранна решетка

Подов сифон с двустранна решетка
от неръждаема стомана 130×130 мм,
DN110. Съвместим за монтаж на
плочки с дебелина 12 мм.

Може да бъде свързан директно към
канализацията или може да бъде
допълнен със сифон със страничен
или директен дренаж.

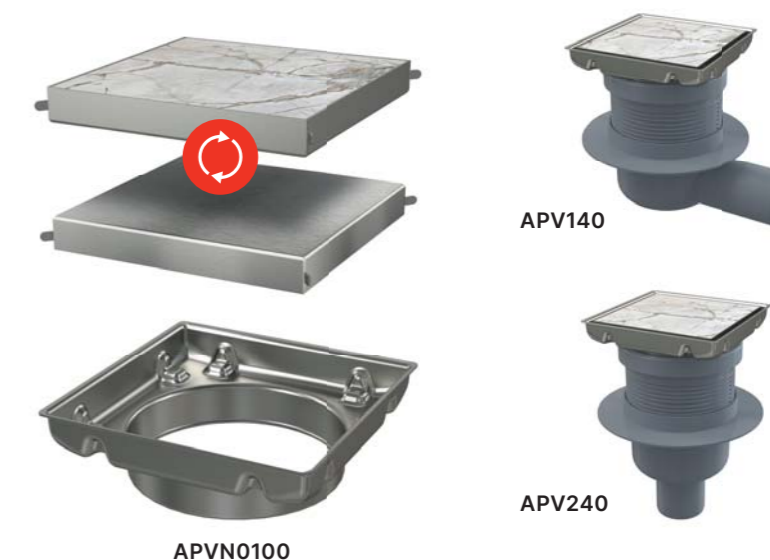

new



Онлайн конфигурактор
www.alcadrain.bg/konfigurator-zlabu

alca

Спецификации на сифоните Alca

Ниска монтажна височина

Ниска монтажна височина:

55 мм за сифони с диаметър на изходящата тръба 40 мм (подходящ за ремонт),
85 мм за сифони с диаметър на изходящата тръба 50 мм (подходящ за ново строителство).

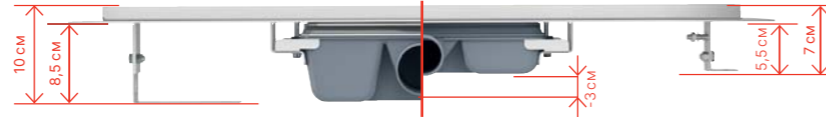

25 години гаранция

Използван материал:

Неръждаема стомана DIN 1.4301.

Третиране на материала:

Пиклинг, пасивиране и електрохимично полиране.

Защита срещу замърсяване по време на монтаж:

Капака и клапана са защитени от фолио а самият сифон с вложка от стиропор.

25 години гаранция

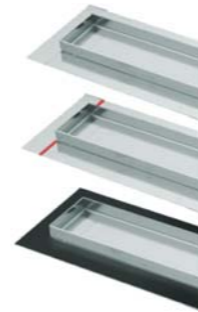

Голям дебит на вода (до 68 л/мин)

Максимален дебит на водата:

68 л/мин за сифони с диаметър на изходната тръба 50 мм.
44 л/мин за сифони с диаметър на изходната тръба 40 мм.

Две клапи в едно: Големият дебит се постига от системата за двойно отичане в двата хидрозатвора.

Стандарт: EN 1253-1



Напълно почистващ сифон

Материал: полипропилен

Строителство: 2 изходни отделения, 2 подвижни входящи части и 2 защитни решетъчни клапи.

Чистота: Защитната решетка улавя по-голямата част от мръсотията, но като я премахнете може да почистите цялата система чак до изходната тръба.

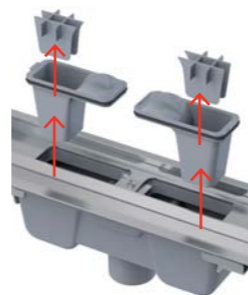

Суха клапа

Допълнителни аксесоари за сифоните от неръждаема стомана

За места като битови помещения и помещения със сезонна употреба проблемът свързан с възможността за изсъхване на водния хидрозатвор може да бъде отстранен чрез инсталиране на комбиниран капан за миризми.

P095 за сифони от неръждаема стомана APZ1, APZ4, APZ5, APZ6, APZ15, APZ16, APZ11, APZ1001, APZ1004, APZ1006, APZ1016, ARZ1

P143, P144, P145 за сифони от неръждаема стомана APZ13, APZ23 и за подови сифони от неръждаема стомана APV110, APV120, APV130



Ако през хидрозатвора не преминава вода клапите остават затворени и предпазват от излизащата миризма, дори когато водния затвор изсъхне.



При нормална употреба клапите се отварят и затварят за да може водата да изтече.



Пълна окомплектовка включваща всички аксесоари

Пълна окомплектовка включваща всички аксесоари:

- Подов сифон предварително сглобен с хидрозатвор
- Монтажен комплект
- Хидроизолационна лента
- Защитно фолио за капака и входящата тръба и защитна вложка за хидрозатвора



Възможности за индивидуални решения

Вариант на дължини: 300–2200 мм за една секция. Дължини по-големи от 2200 мм могат да бъдат постигнати чрез свързване на секции при необходимост.

Варианти на височина: Различни височини и дълбочини на ръба на дренажния канал могат да се доставят при поискване.

Клапа против миризми: Може да се разположи където клиентът пожелае. В зависимост от водния поток в един сифон може да се използват повече от един хидрозатвор.

Материал: Стандартна неръждаема стомана DIN 1.4301. За агресивна среда (басейни) неръждаема стомана DIN 1.4404.

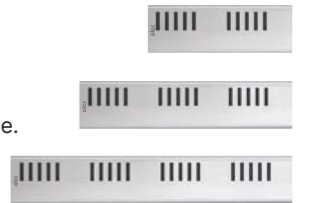

Поддръжка

Поддръжка на решетката

За да поддържате перфектен външен вид, почиствайте системата поне веднъж месечно. Не използвайте остри предмети или абразиви за почистване тъй като това може да повреди повърхността на решетката. Видео урок на www.alcadrain.bg



1 сифон Alca

2 клапан против миризми

3 фундамент

4 замазка

5 грунд

6 хидроизолационна лента

7 плочки

8 лепило

9 хидроизолационен

10 гъвкав пълнител

11 инсталационни крачета

12 решетка Alca

Линейни сифони от неръждаема стомана

За перфорирана решетка

APZ1, APZ101 Low, APZ1BLACK, APZ101BLACK Low
Линейен сифон с ръб за перфорирани решетки (300, 550, 650, 750, 850, 950, 1050, 1150, 1450 мм)
Нестандартни дължини при поискване.



APZ1: 85 мм APZ1BLACK: 85 мм		DN50	60 л/мин
APZ101: 55 мм APZ101BLACK: 55 мм		DN40	35 л/мин

APZ1001, APZ1101 Low
Линейен сифон с ръб за перфорирани решетки, прав изходящ отвор (300, 550, 650, 750, 850, 950, 1050, 1150, 1450 мм)
Нестандартни дължини при поискване.



APZ1001: 85 мм		DN50	68 л/мин
APZ1101: 55 мм		DN40	44 л/мин

APZ4 Flexible, APZ104 Flexible Low
Линейни сифони с ръб за перфорирани решетки с регулируем вертикален фланец към стената (550, 650, 750, 850, 950, 1050, 1150 мм)



APZ4: 85 мм		DN50	60 л/мин
APZ104: 55 мм		DN40	35 л/мин

APZ1004 Flexible, APZ1104 Flexible Low
Линейни сифони с ръб за перфорирани решетки с регулируем вертикален фланец към стената, с прав изходящ отвор (550, 650, 750, 850, 950, 1050, 1150 мм)



APZ1004: 85 мм		DN50	68 л/мин
APZ1104: 55 мм		DN40	44 л/мин

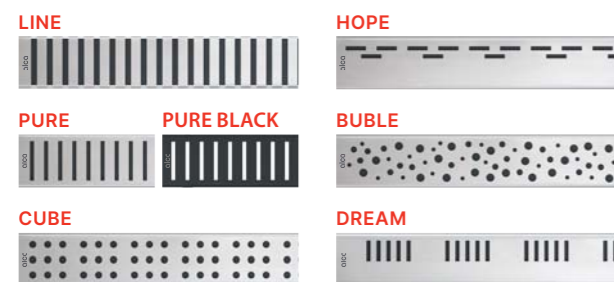

APZ2001
Линейен сифон с ръб за перфорирани решетки, без уловител на миризми (300, 550, 650, 750, 850, 950, 1050, 1150 мм)
Нестандартни дължини при поискване.



APZ2001: 85 мм		DN40	80 л/мин
----------------	--	------	----------

За плътни решетки

APZ6 Professional, APZ106 Professional Low
Линейни сифони с ръб за плътни решетки (300, 550, 650, 750, 850, 950, 1050, 1150 мм)
Нестандартни дължини при поискване.



APZ6: 95 мм		DN50	60 л/мин
APZ106: 65 мм		DN40	35 л/мин

APZ1006 Professional, APZ1106 Professional Low
Линейен сифон с ръб за плътни решетки, прав изходящ отвор (300, 550, 650, 750, 850, 950, 1050, 1150 мм)
Нестандартни дължини при поискване.



APZ1006: 95 мм		DN50	68 л/мин
APZ1106: 65 мм		DN40	44 л/мин

APZ16 Wall, APZ116 Wall Low
Линейни сифони с ръб за плътни решетки с фиксиран вертикален фланец към стената (300, 550, 650, 750, 850, 950, 1050, 1150 мм)
Нестандартни дължини при поискване.



APZ16: 95 мм		DN50	60 л/мин
APZ116: 65 мм		DN40	35 л/мин

APZ1016 Wall, APZ1116 Wall Low
Линейни сифони с ръб за плътни решетки с фиксиран вертикален фланец към стената, с прав изходящ отвор (300, 550, 650, 750, 850, 950, 1050, 1150 мм)
Нестандартни дължини при поискване.



APZ1016: 95 мм		DN50	68 л/мин
APZ1116: 65 мм		DN40	44 л/мин

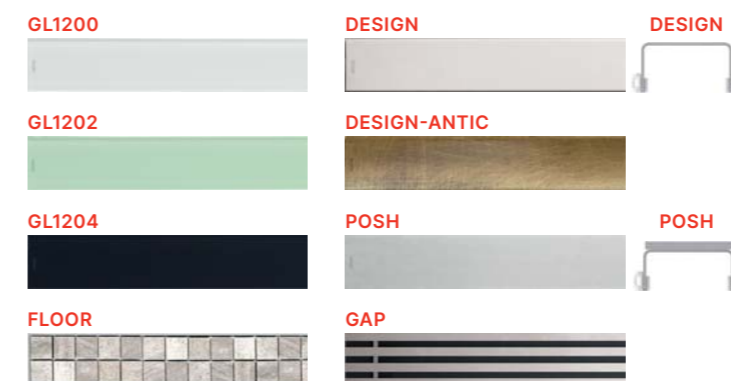

APZ15 Marble, APZ115 Marble Low
Линейни сифони без видим ръб с решетка за вграждане на плочки (300, 550, 650, 750, 850, 950, 1050, 1150 мм)
Нестандартни дължини при поискване.



APZ15: 100 мм		DN50	60 л/мин
APZ115: 70 мм		DN40	35 л/мин

Линейни сифони от неръждаема стомана

Линейни сифони от неръждаема стомана APZ13-DOUBLE9 Fit and Go, APZ23-DOUBLE9 Fit and Go Wall

APZ13-DOUBLE9 Fit and Go
Линейен подов сифон (550, 650, 750, 850, 950 мм)



Всичко в една опаковка

- Съдържание на опаковката
- Линейен подов сифон
 - Двустранна решетка DOUBLE (плътна решетка или решетка за вграждане на плочки)
 - Хидроизолационна лента по дължината на тялото
 - Нисък сифон APZ-S9
 - Комбиниран хидрозатвор с клапа SMART
 - Крепежи комплект /винтове, дюбели/
 - Инсталационни крачета
 - Кука за изваждане на решетката



APZ23-DOUBLE9 Fit and Go Wall
Линейен подов сифон (750, 850, 950 мм)



Всичко в една опаковка

- Съдържание на опаковката
- Линейен сифон към стената
 - Двустранна решетка DOUBLE (плътна решетка или решетка за вграждане на плочки)
 - Хидроизолационна лента по дължината на тялото
 - Нисък сифон APZ-S9
 - Комбиниран хидрозатвор с клапа SMART
 - Крепежи комплект /винтове, дюбели/
 - Инсталационни крачета
 - Кука за изваждане на решетката



Линейни сифони от неръждаема стомана APZ13 Modular, APZ23 Modular Wall

Конфигурация на линейен подов сифон APZ13 Modular, APZ23 Modular Wall

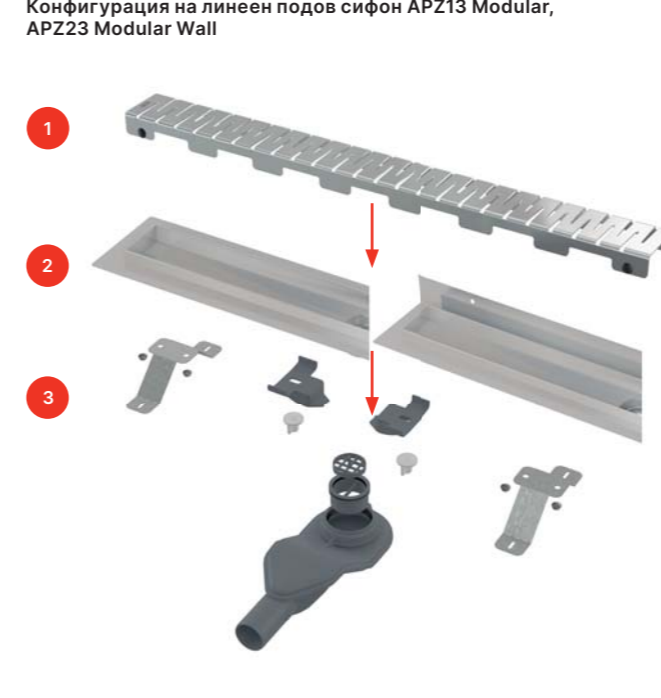

2 APZ13 Modular
Линейен подов сифон (750, 850, 950 мм)



APZ23 Modular Wall
Линейен подов сифон (750, 850, 950 мм)



Допълнителни аксесоари



Линейни сифони от неръждаема стомана

Отводнителна система за монтаж в стена

APZ5 Spa
Отводнителна система за монтаж в стена
(650, 750, 850, 950, 1050 мм)



Всичко в една опаковка

APZ5: 100 мм ∅ DN50 60 л/мин

Подсветка за APZ5 Spa		Дължина на диодното осветление на APZ5 Spa				
Цветна подсветка	Дължина на отводнителя	650	750	850	950	1 050
Бял	Код на подсветката по дължина на сифона	AEZ 120-650	AEZ 120-750	AEZ 120-850	AEZ 120-950	AEZ 120-1050
Син		AEZ 121-650	AEZ 121-750	AEZ 121-850	AEZ 121-950	AEZ 121-1050
Зелен		AEZ 122-650	AEZ 122-750	AEZ 122-850	AEZ 122-950	AEZ 122-1050
Червен		AEZ 123-650	AEZ 123-750	AEZ 123-850	AEZ 123-950	AEZ 123-1050
Дъга		AEZ 124-650	AEZ 124-750	AEZ 124-850	AEZ 124-950	AEZ 124-1050

Източник за подсветката на APZ5 Spa AEZ320

ALCA LIGHT

Antivandal

APZ11 Antivandal, APZ111 Antivandal Low
Линейен сифон Antivandal с решетка
(300, 550, 650, 750, 850, 950, 1050, 1150 мм)

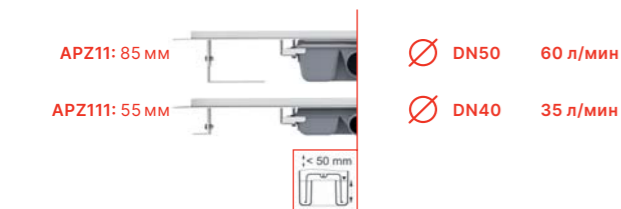

С включена решетка

Всичко в една опаковка

Лайсна от неръждаема стомана за наклонени подове в банята



Код	Височина на фланеца	Дължина (мм)	Тип	Вариант
APZ901M/1000	12	1000	лява	мат
APZ902M/1000	12	1000	дясна	мат
APZ903M/1000	14	1000	лява	мат
APZ904M/1000	14	1000	дясна	мат
APZ901M/1200	12	1200	лява	мат
APZ902M/1200	12	1200	дясна	мат
APZ903M/1200	14	1200	лява	мат
APZ904M/1200	14	1200	дясна	мат
APZ901M/1600	12	1200	лява	мат
APZ902M/1600	12	1200	дясна	мат
APZ903M/1600	14	1200	лява	мат
APZ904M/1600	14	1200	дясна	мат
APZ905M/1000	12	1000	права	мат
APZ905M/1200	12	1200	права	мат
APZ906M/1000	14	1000	права	мат
APZ906M/1200	14	1200	права	мат

Ъглов сифон от неръждаема стомана

ARZ1
Ъглов сифон без ръб за перфорирани решетки



ARZ1: 100 мм ∅ DN50 60 л/мин

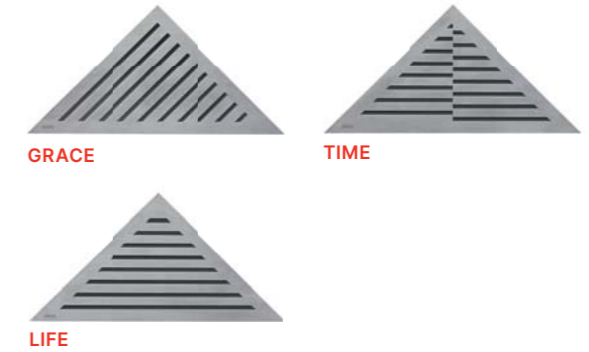

Всичко в една опаковка

Подови сифони от неръждаема стомана

APV110
Неръждаем подов сифон 130×130 мм без решетка, много нисък, странично оттичане с воден затвор



APV110: 54 мм ∅ DN40 40 л/мин

APV120
Подов сифон от неръждаема стомана, нисък 130×130 мм със странично оттичане, без решетка, воден затвор



APV120: 81 мм ∅ DN50 50 л/мин

APV130
Подов сифон 130×130 мм със странично оттичане, неръждаема решетка, воден затвор



APV130: 105 мм ∅ DN50 58 л/мин

Допълнителни аксесоари



APVN0100
Удължител на гърлото за подов сифон + Двустранна решетка 130×130 мм, неръждаема стомана



APV140
Неръждаем подов сифон 130×130 мм със странично оттичане, двустранна неръждаема решетка, воден затвор



APV240
Неръждаем подов сифон 130×130 мм с долно оттичане, двустранна неръждаема решетка, воден затвор



Пластмасови линейни сифони

За перфорирана решетка

APZ9 Simple

Линейен сифон с основа за перфорирани решетки (550, 650, 750, 850, 950 мм)

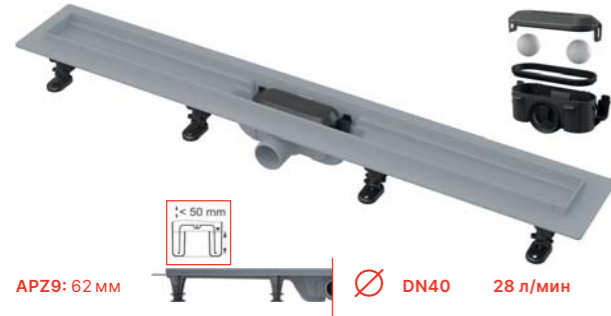

APZ9 Simple



С включена решетка

APZ10 Simple

Линейен сифон с основа за перфорирани решетки (550, 650, 750, 850, 950 мм)



APZ10 Simple



С включена решетка

APZ30 Wall

Линейен сифон с основа за перфорирани решетки и фиксиран вертикален фланец към стената (650, 750, 850 мм)



APZ30 Simple



С включена решетка



Всичко в една опаковка

Съдържание на пакета

- Линейен подов сифон
- Решетка
- Хидроизолационна лента по дължина на линейния сифон
- Комбиниран хидрозатвор SMART
- Комплект за закрепване (винтове, дюбели)
- Опорни крака
- Кука за демонтаж



Всичко в една опаковка

Съдържание на пакета

- Линейен подов сифон
- Решетка
- Хидроизолационна лента по дължина на линейния сифон
- Комбиниран хидрозатвор SMART
- Комплект за закрепване (винтове, дюбели)
- Опорни крака
- Кука за демонтаж



Всичко в една опаковка

Съдържание на пакета

- Линейен подов сифон
- Решетка
- Хидроизолационна лента по дължина на линейния сифон
- Комбиниран хидрозатвор SMART
- Комплект за закрепване (винтове, дюбели)
- Опорни крака
- Кука за демонтаж



APZ10BLACK Simple

Пластмасов линейен сифон с основа за перфорирани решетки (550, 650, 750, 850, 950 мм)



APZ10BLACK: 62 мм

APZ10BLACK Simple



С включена решетка

APZ10BLACK-BRASS Simple

Пластмасов линейен сифон с основа за перфорирани решетки, месинг (550, 650, 750, 850, 950 мм)



APZ10BLACK-BRASS: 62 мм

APZ10BLACK-BRASS Simple



С включена решетка



Всичко в една опаковка

Съдържание на пакета

- Линейен подов сифон
- Решетка
- Хидроизолационна лента по дължина на линейния сифон
- Комбиниран хидрозатвор SMART
- Комплект за закрепване (винтове, дюбели)
- Опорни крака
- Кука за демонтаж



Всичко в една опаковка

Съдържание на пакета

- Линейен подов сифон
- Решетка
- Хидроизолационна лента по дължина на линейния сифон
- Комбиниран хидрозатвор SMART
- Комплект за закрепване (винтове, дюбели)
- Опорни крака
- Кука за демонтаж





Онлайн конфигурактор
www.alcadrain.bg/konfigurator-zlabu

alca

Пластмасови линейни сифони

За двустранна решетка

APZ19 Simple

Линеен сифон с основа за двустранна решетка (550, 650, 750, 850, 950 мм)



APZ19: 62 мм \varnothing DN40 24 л/мин

APZ19 Simple



С включена решетка

APZ19BLACK Simple

Линеен сифон с основа за двустранна решетка (550, 650, 750, 850, 950 мм)



APZ19BLACK: 62 мм \varnothing DN40 24 л/мин

APZ19BLACK Simple



С включена решетка

APZ20 Simple

Линеен сифон с ръб от неръждаема стомана за двустранна решетка (550, 650, 750, 850, 950 мм)



APZ20: 63 мм \varnothing DN40 24 л/мин

APZ20 Simple



С включена решетка



Всичко в една опаковка

Съдържание на пакета

- Линеен подов сифон
- Решетка
- Хидроизолационна лента по дължина на линейния сифон
- Комбиниран хидрозатвор SMART
- Комплект за закрепване (винтове, дюбели)
- Опорни крака
- Кука за демонтаж



Всичко в една опаковка

Съдържание на пакета

- Линеен подов сифон
- Решетка
- Хидроизолационна лента по дължина на линейния сифон
- Комбиниран хидрозатвор SMART
- Комплект за закрепване (винтове, дюбели)
- Опорни крака
- Кука за демонтаж



Всичко в една опаковка

Съдържание на пакета

- Линеен подов сифон
- Решетка
- Хидроизолационна лента по дължина на линейния сифон
- Комбиниран хидрозатвор SMART
- Комплект за закрепване (винтове, дюбели)
- Опорни крака
- Кука за демонтаж



За перфорирани, плътни или за вграждане на плочки решетки

APZ12 Optimal

Линеен сифон с основа за перфорирани решетки или решетка за вграждане на плочка (650, 750, 850, 950, 1050 мм)



APZ12: 85 мм \varnothing DN50 63 л/мин

LINE



PURE



CUBE



HOPE



BUBLE



DREAM



TILE



Всичко в една опаковка



alca GROUP

Уважение, надеждност, иновация.
Това са нашите ценности. Ние сме Alca Group.



Пълен асортимент на санитарна техника,
модулни стени и тръбопроводни системи

alca

Санитарна техника, модулни стени

Alca е основана през 1998 г., от 2021 г. е част от Alca Group. Най-големият производител на санитария в Централна и Източна Европа. На площ от над 110 000 м² произвежда повече от 1000 продукта за санитарията – механизми, сифони, структури, подови сифони, тоалетни седалки и други.

Освен това е производител на модулни стени Alcasystem. Тази модулна система за сухо строителство предлага комплексно решение за водоснабдяване, канализация, електрическа инсталация, санитарна техника и звукоизолация, което я прави идеална за средни и големи проекти.



Чуждестранни филиали

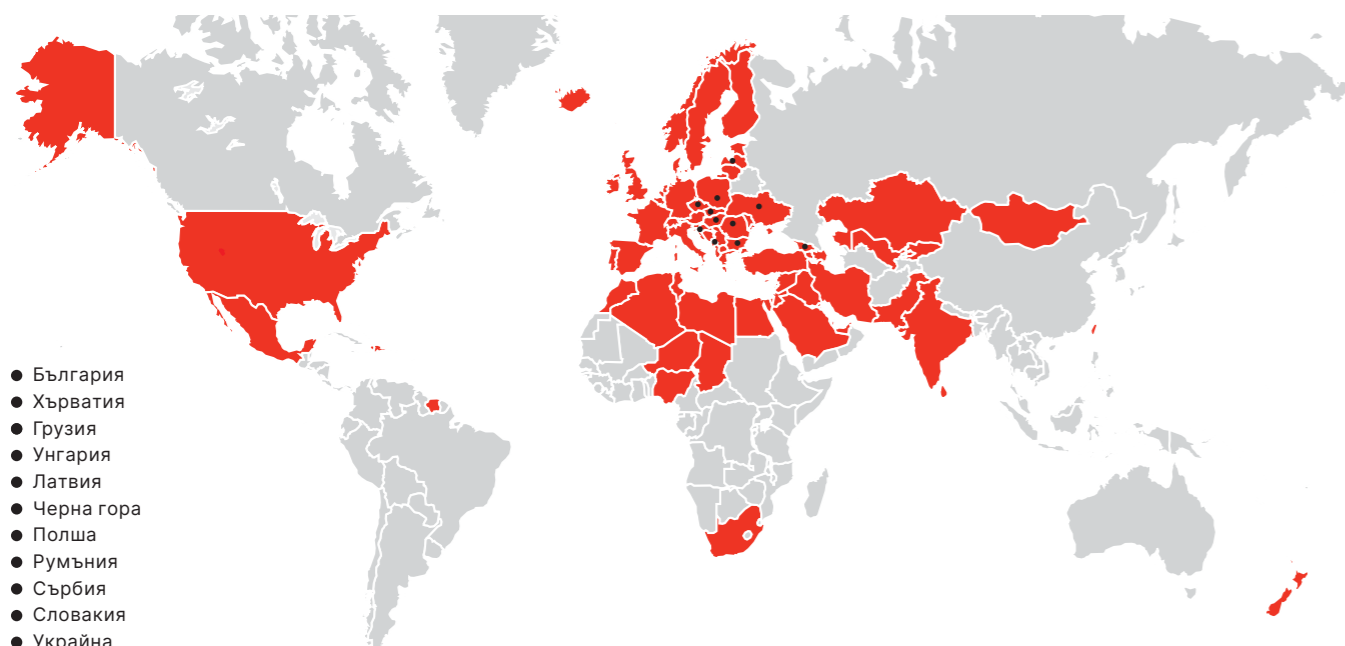

- България
- Хърватия
- Грузия
- Унгария
- Латвия
- Черна гора
- Полша
- Румъния
- Сърбия
- Словакия
- Украйна



Тръбопроводни системи, подово отопление и таванно охлаждане

FV - Plast е основана през 1990 г. и е част от Alca Group от 2021 г. От създаването си се занимава с производството на пълна гама тръбни системи за водоснабдяване и отопление. Продуктовото портфолио включва и системи за подово отопление и таванно охлаждане. В момента FV - Plast е най-големият производител на PP-RCT тръби в Централна Европа и единственият чешки производител на PERT и AL-PERT тръби.

alca GROUP

alca

Санитарна техника,
модулни стени

Чехия

Alcadrain s.r.o
Komunardů 1626/35
170 00 Praha 7 – Holešovice
T: +420 519 821 117 – продажби в Чехия
T: +420 519 821 041 – експорт
alcadrain@alcadrain.com
www.alcadrain.com

FV
PLAST

Тръбопроводни системи,
системи за подово отопление
и таванно охлаждане

Чехия

FV – Plast a.s.
Kozovazská 1049/3
250 88 Čelákovice
T: +420 326 706 711
fv-plast@fv-plast.com
www.fv-plast.com

Нашият екип от специалисти е винаги на разположение да помогне с нужното за всеки един проект.

Гаранцията, посочена за отделните продукти, се отнася само за функционалните технически свойства на продукта, не се отнася за износване на продукта, причинено от нормалната му употреба или дефекти, причинени от неспазване на общите принципи за работа с продукта или несъответствие с продукта инструкции. Пълни гаранционни условия на www.alcadrain.bg/garantsiya.



Чешки производител, ISO 9001:2015
издание 2/2024 BG, © Alcadrain s.r.o.
Запазени са промени в размерите и дизайна.